



Le plus robuste de notre offre comptoir textile. Il est idéal pour accueillir vos visiteurs et stocker vos fournitures.

Caractéristiques

- Structure aluminium Vector 50 mm
- Angles arrondis pour un habillage Full Graphic
- Tablette et étagère interne en MDF incluses
- Tablette en un seul tenant
- Habillage textile par jonc PVC en option
- Sacs de transport en option
- Production à la commande

Les + produit

- Facilité de montage : système de repérage numéroté
- Tablette et étagère disponible en 4 coloris : ● ● ● ●
- Dimension sur-mesure possible

Média recommandé

- Textile légèrement extensible
- Nous recommandons une finition avec jonc PVC 3 x 12 mm
- Dimensions visibles : 1000 (h) x 2300 (l) mm

Les gabarits d'impression mis à disposition sont fournis à titre indicatif. Ils tiennent compte de procédés internes qui peuvent varier selon vos équipements, matières & finitions. En cas d'impression par vos soins, il vous appartient de tester au préalable la compatibilité de votre média avec le produit avant utilisation.

Recommandé
avec :



Sac de transport
étagère + tablette
AB916



Sac de transport x2
comptoir
AB120AC-KIT



Repérage des
sections

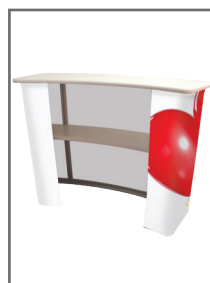

Comptoir dos avec
étagère



Visuel textile avec
jonc PVC

Comptoirs VECTOR COURBE

V1

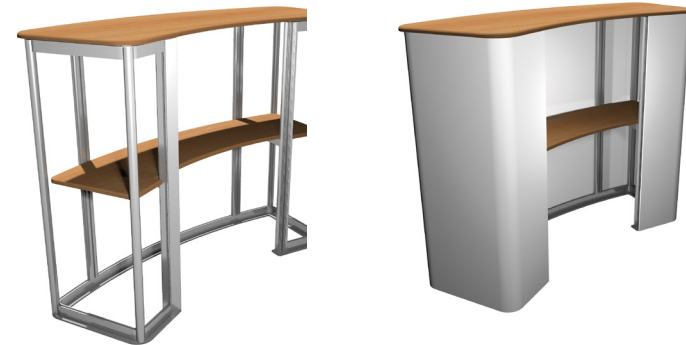
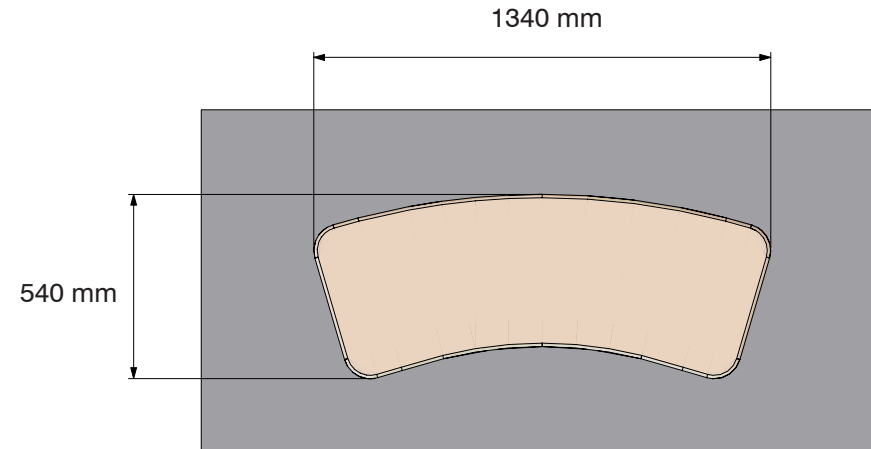
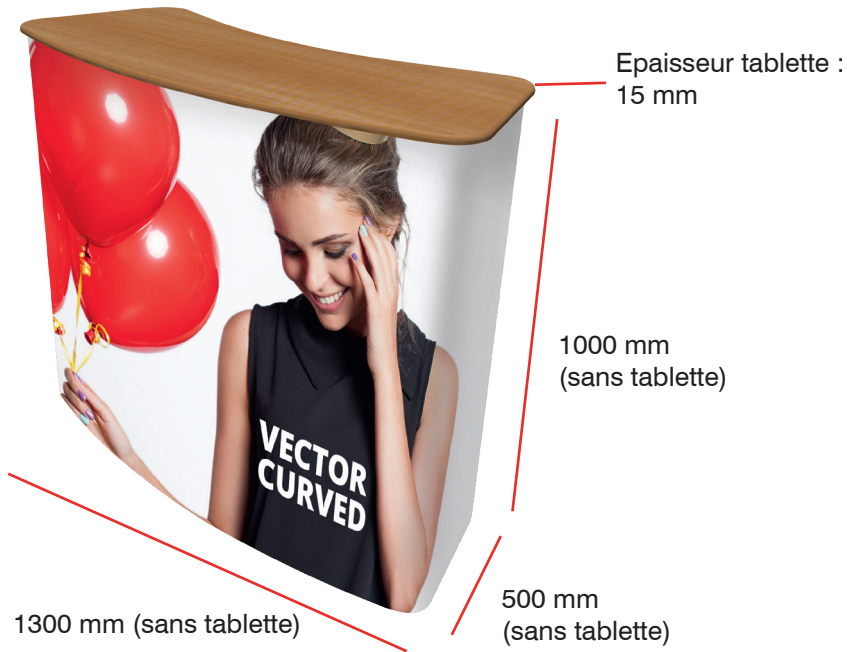







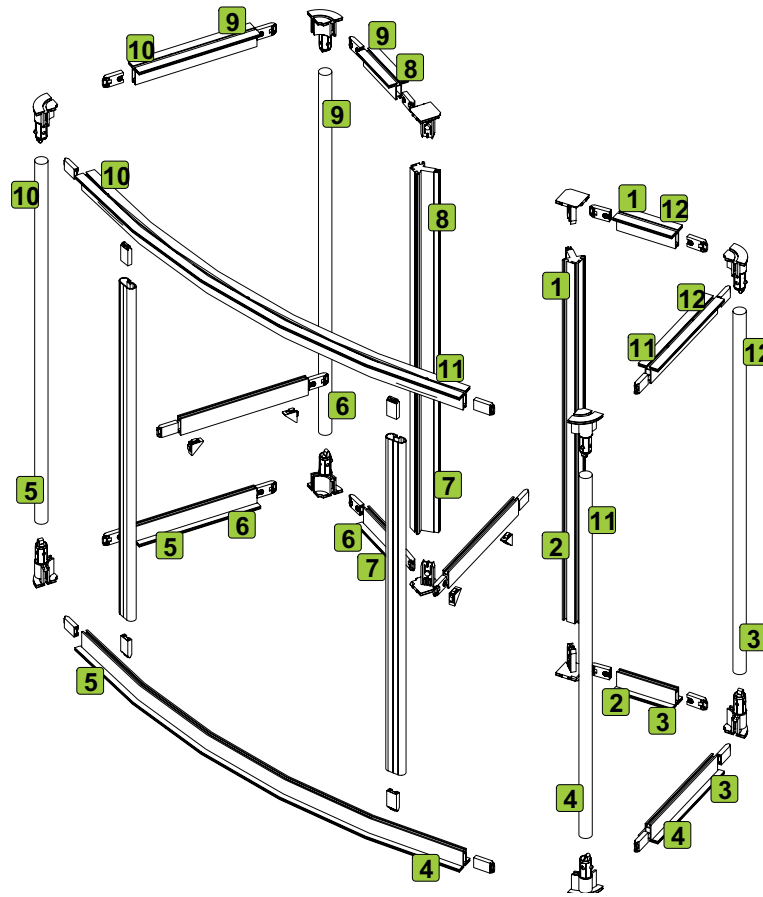



Informations structure

Référence	Désignation	Dimensions structure assemblée avec la tablette (mm) h x l x p	Poids structure avec la tablette	Dimensions colis (mm) h x l x p	Poids colis
VCCB	Comptoir Vector Courbe (structure + tablette + étagère)	1015 x 1340 x 540	18,40 kg	Structure : 1300 x 300 x 200 Tablette + étagère : 135 x 600 x 150	12,80 kg 9,40 kg

Suivez le repérage numéroté pour assembler la structure



Composition cadre

-  **2 X** - Barre **LN612-COURBE-SS-1204mm**
Radius interne 2077mm
-  **4 X** - Barre **LN612-SS-310mm**
-  **4 X** - Barre **LN612-SS-150mm**
-  **2 X** - Traverse **LN605-325mm**
-  **4 X** - Tube **EXT189-910mm**
-  **2 X** - Barre **EXT620-SS-986mm**
-  **2 X** - Traverse **LN619-910mm**
-  **4 X** -Renfort coin **LN116**
-  **28 X** -Verrous **FX617**
-  **8 X** -ecteur d'angle **CB10-R**
-  **4 X** -Top Cap **LN620-TC**

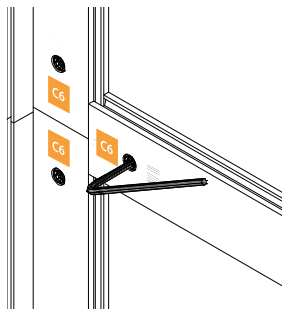

Pour assembler une traverse et un profilé ou 2 profilés ensemble, utiliser la clé Allen et faites un quart de tour.

Fixation de l'étagère

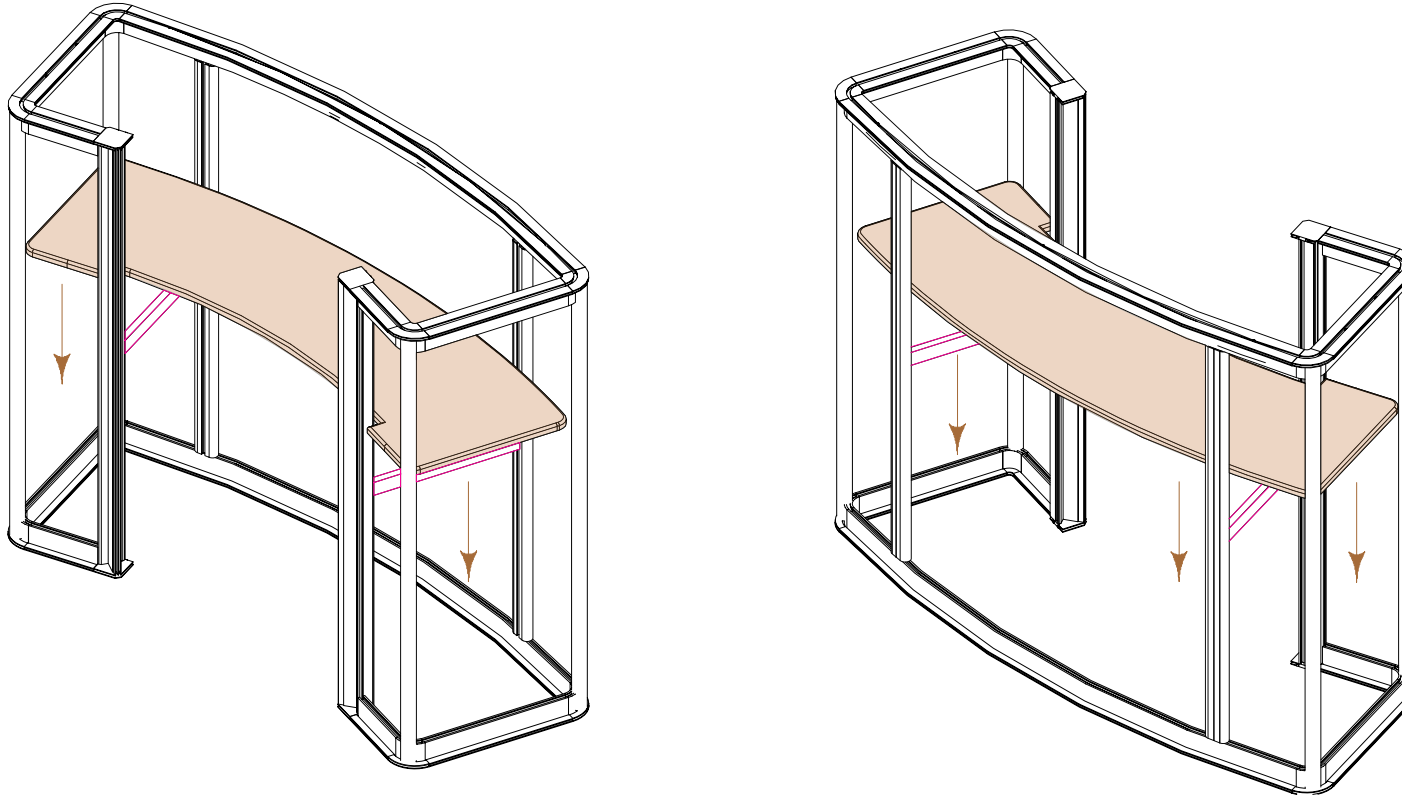

Montage sans vis : Il suffit de poser l'étagère sur les deux renforts traversants.
La forme de la structure et de la tablette suffit au bon maintien de l'ensemble.

Fixation de la tablette

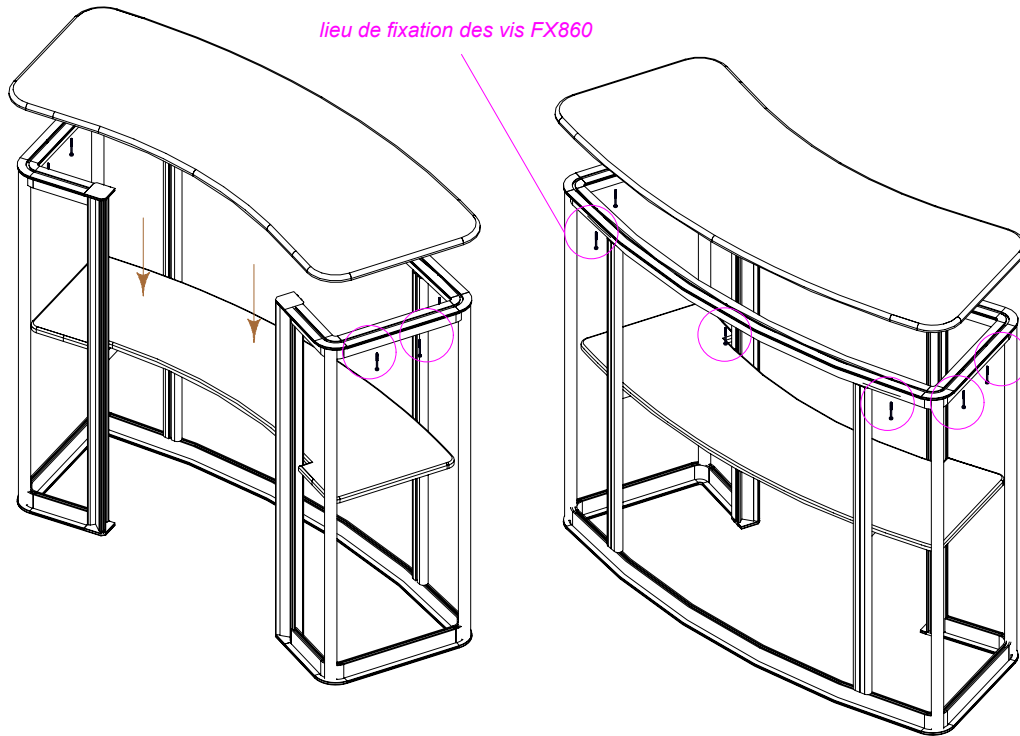

MONTAGE EN 2 TEMPS

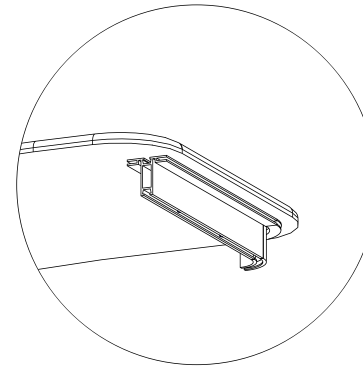

1/ Poser la tablette sur le comptoir monté et ajuster pour que les perçages soient en face des inserts filetés **FX866** (déjà intégré dans la tablette)

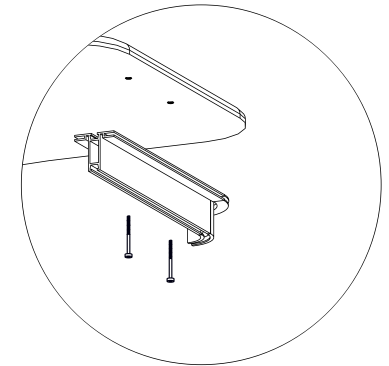

2/ Une fois le plateau bien placé, fixer la structure au plateau avec les **FX860**

7 X

- Insert fileté **FX866**

7 X

- Vis **FX860**

Assemblage du textile

Visuel grand format en textile imprimé

Les visuels disposent d'un jonc PVC qui rend leur installation simple et rapide. Commencez par installer les 4 coins du visuel, puis insérez le jonc au milieu de chaque côté. Puis, du milieu vers les côtés en commençant par le bas.

1

Installez le jonc aux 4 coins du visuel

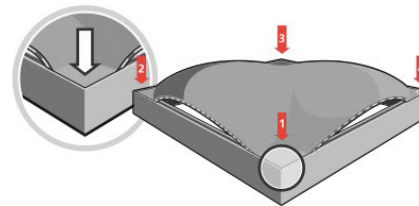
**2**

puis au milieu de chaque côté

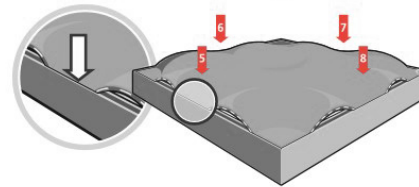
**3**

Appuyez du milieu vers les angles

