

Structure



Elastique interne



Bouton poussoir

Le Formulate courbe horizontale évolue avec un nouveau design aux angles arrondis et trois nouvelles dimensions.

Il sera parfait pour créer un mur d'images ou délimiter vos espaces tout en élégance. Sa conception rend la structure invisible et maximise la communication sur le recto et le verso, sans aucun raccord, quelque soit le format.

## Caractéristiques

- Structure tubulaire manchonnable en aluminium (Ø 30 mm)
- Section de renfort verticale centrale (Ø 18mm pour les 2.4 et 3m / Ø 30 mm pour le 6m)
- Montage simple sans outils avec système de repérage
- Sac en nylon matelassé inclus

## Les + produit

- Facilité de montage :
  - Sections tubulaires reliées avec élastique interne
  - Repérage des sections par numérotation
- Rapidité d'assemblage avec le bouton poussoir
- Structure invisible
- Communication recto-verso
- 3 formats disponibles

## Média recommandé

- Textile légèrement extensible
- Nous recommandons une finition housse avec fermeture Éclair
- Dimensions visibles : FORM-CUR-24 : 2380 (h) x 2542 (l) mm  
FORM-CUR-30 : 2380 (h) x 3096 (l) mm  
FORM-CUR-60 : 2380 (h) x 6054 (l) mm

Les gabarits d'impression mis à disposition sont fournis à titre indicatif. Ils tiennent compte de procédés internes qui peuvent varier selon vos équipements, matières & finitions. En cas d'impression par vos soins, il vous appartient de tester au préalable la compatibilité de votre media avec le produit avant utilisation.

# Mur d'images

## FORMULATE COURBE HORIZONTALE

V2

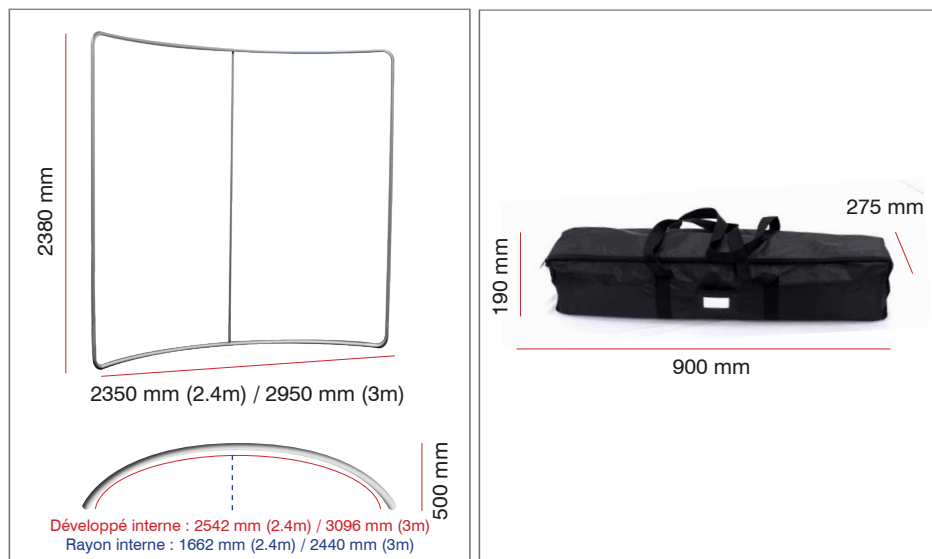

**2.4 et 3m**

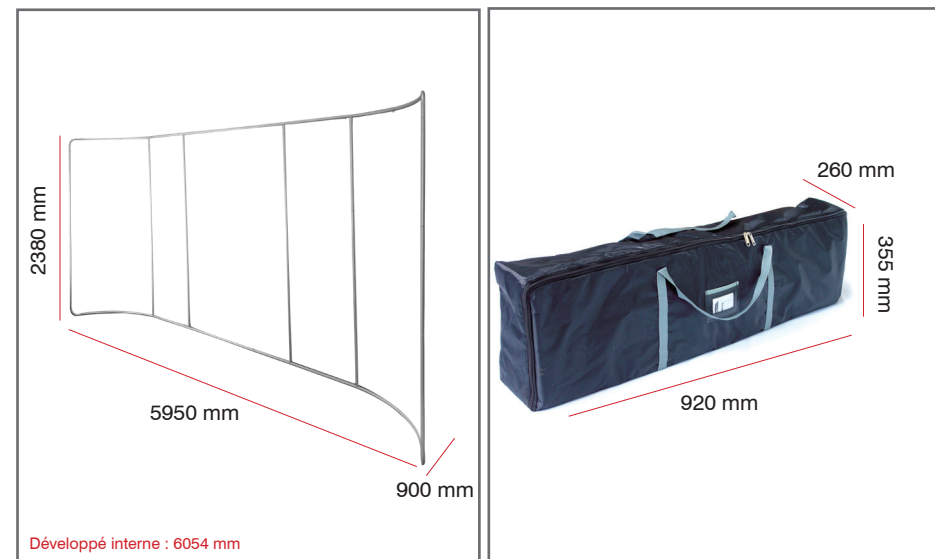

**6m**

### Informations structure

Référence	Désignation	Dimensions structure assemblée (mm) h x l x p	Poids	Dimensions colis (mm) h x l x p	Poids colis
FORM-CUR-24	Formulate Courbe Horizontale 2400 mm	2380 x 2350 x 400	3,3 kg	215 x 925 x 270	5,1 kg
FORM-CUR-30	Formulate Courbe Horizontale 3000 mm	2380 x 2950 x 400	3,6 kg	215 x 925 x 270	5,6 kg
FORM-CUR-60	Formulate Courbe Horizontale 6000 mm	2380 x 5950 x 900	7.0 kg	265 x 940 x 360	9.1 kg

## Montage de la structure 2,4 m et 3m

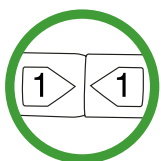
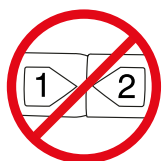
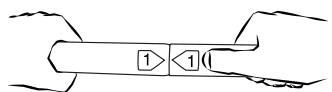
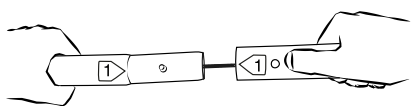
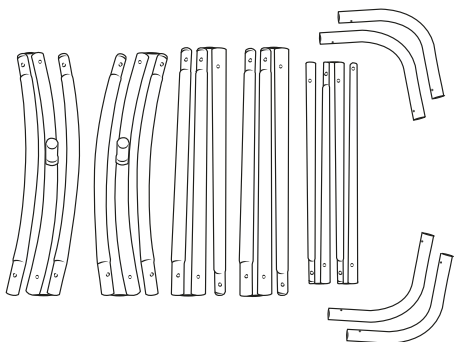

**1** Assemblez les différentes sections à élastique en connectant les embouts ayant le même numéro à l'aide du bouton-poussoir.

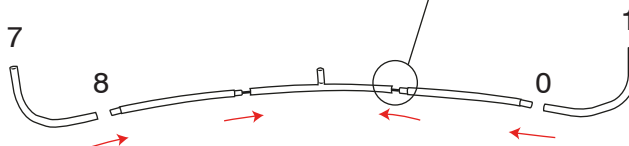

**2**

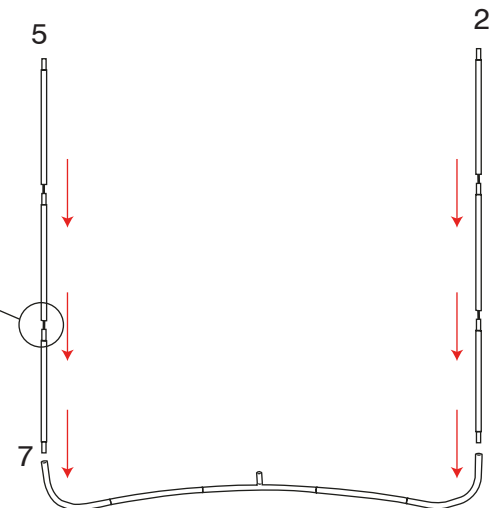

**3**

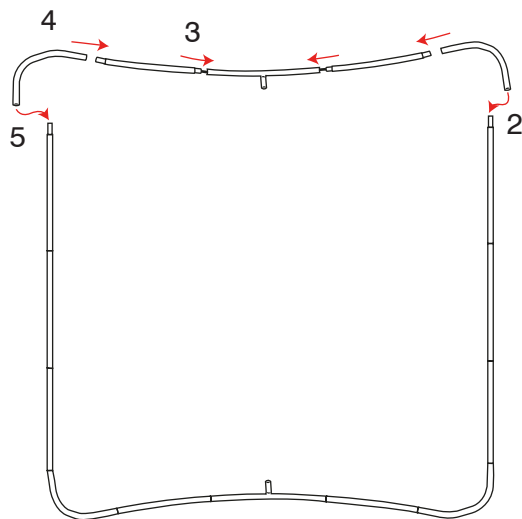

**4**

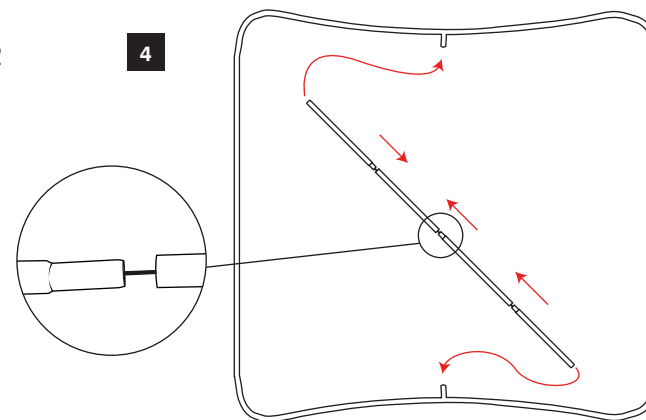

5

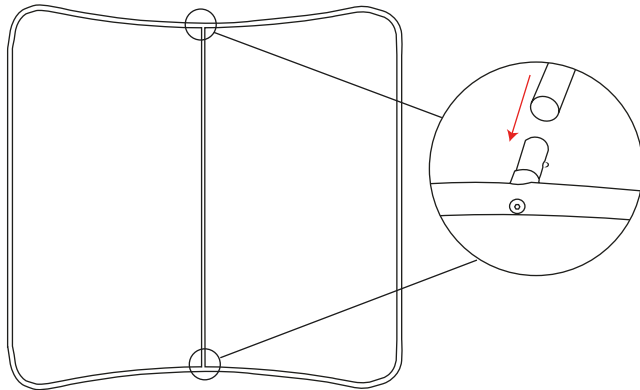

6

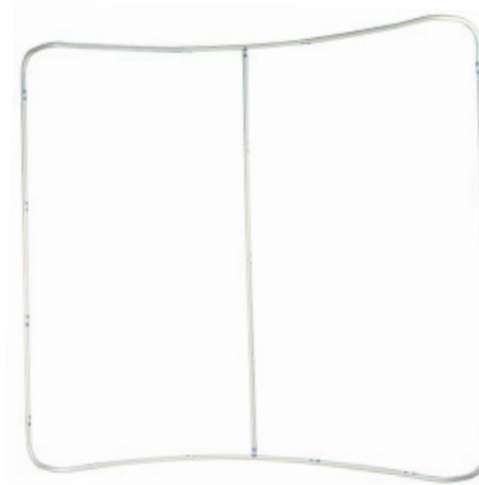

### Montage du visuel

- 1** Enfilez le visuel sur la structure par le haut. Si besoin utilisez des gants pour éviter de salir votre visuel.

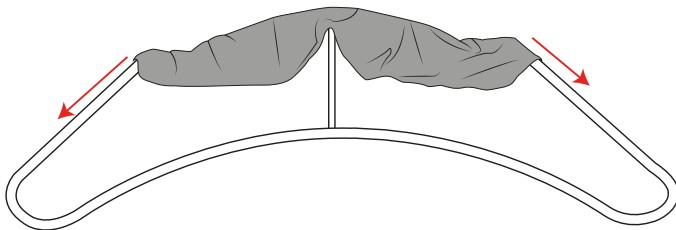

2

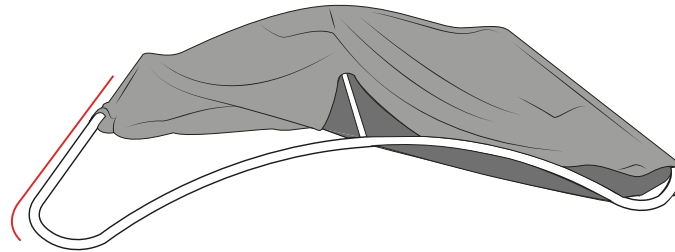

- 3** Fermez celui-ci à l'aide de la fermeture Éclair.

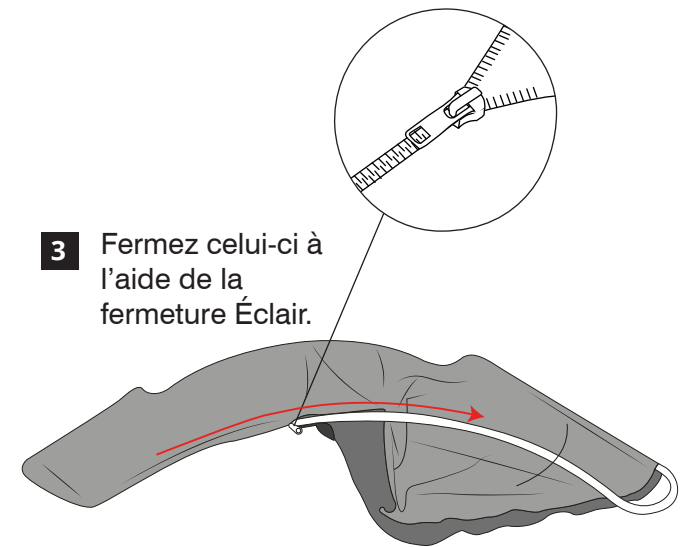

## Montage de la structure 6m

1

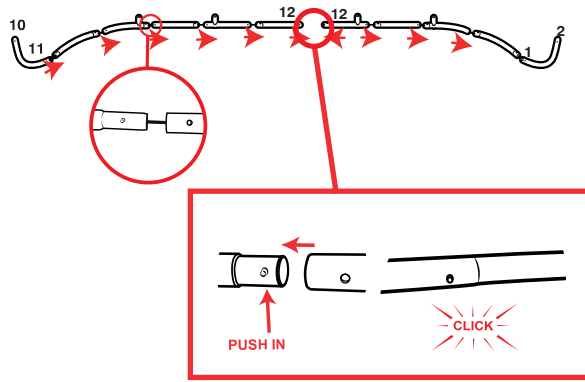

2

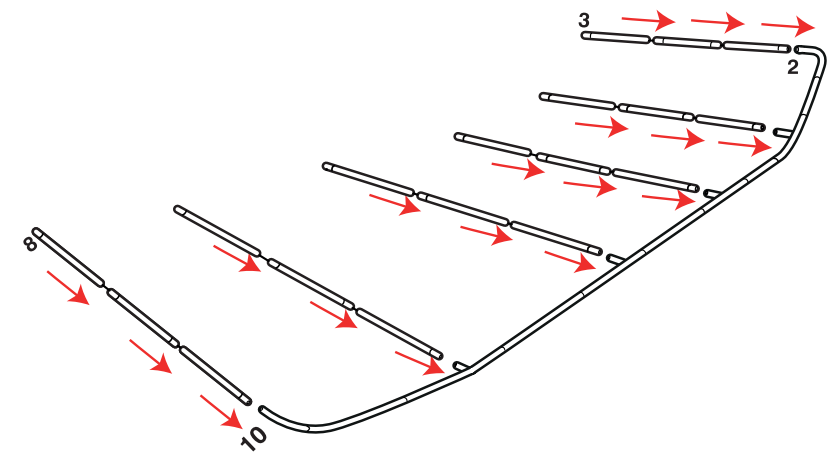

3

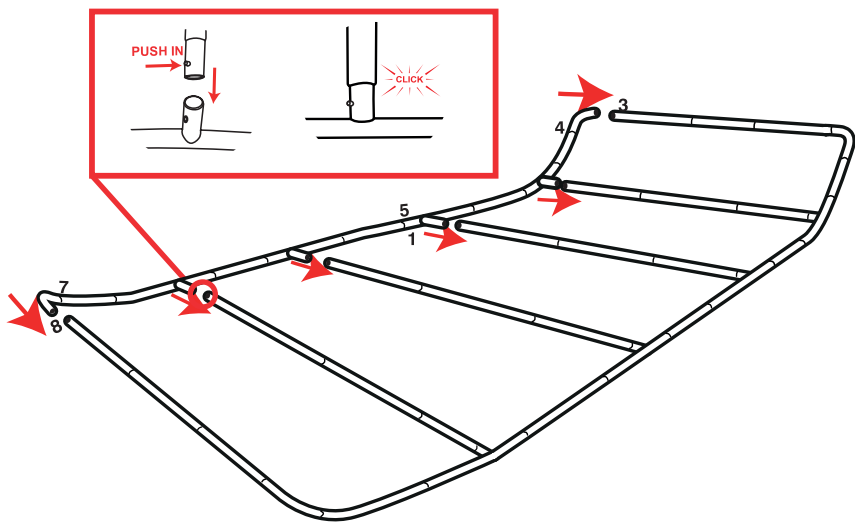

## Montage du visuel

1

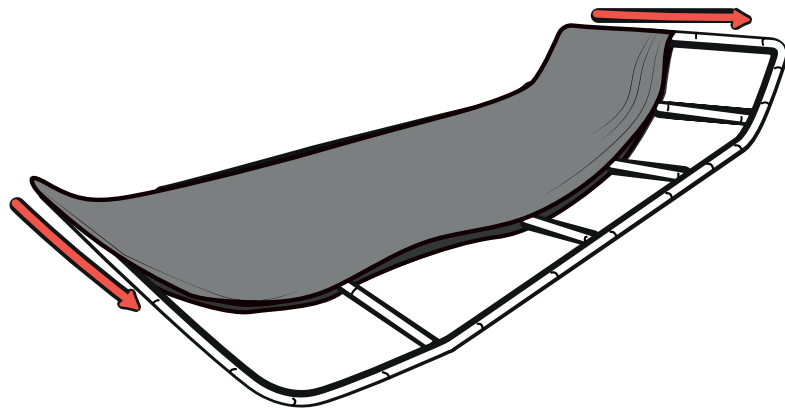

2

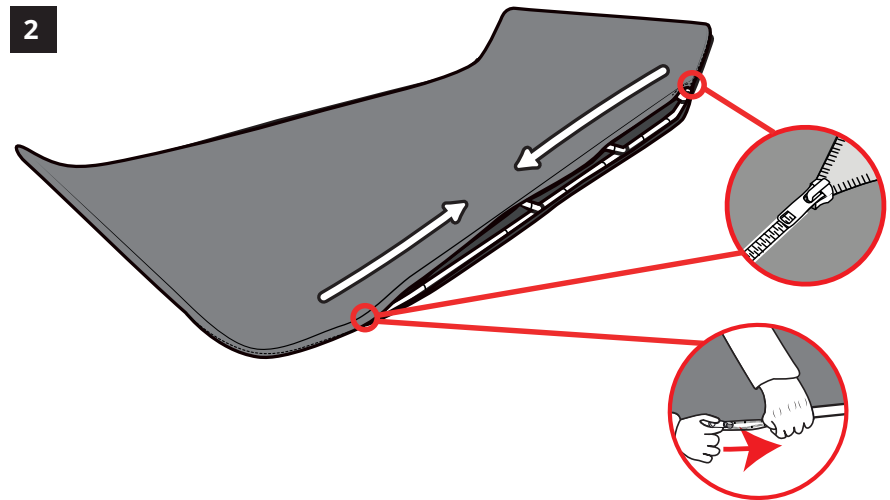

3

